

# MANUAL DE INSTALAÇÃO DA TAMPA DE AÇO.

APLICAÇÃO = S-102P.,4P.,  
SILVERADO2P.,RANGER2P.,4P.,F-2502P.,4P.,  
TOYOTAS(todas),NISSAN(todas).MITSUBISHI(todas).  
DODGE4P., DAKOTA2P.,4P.

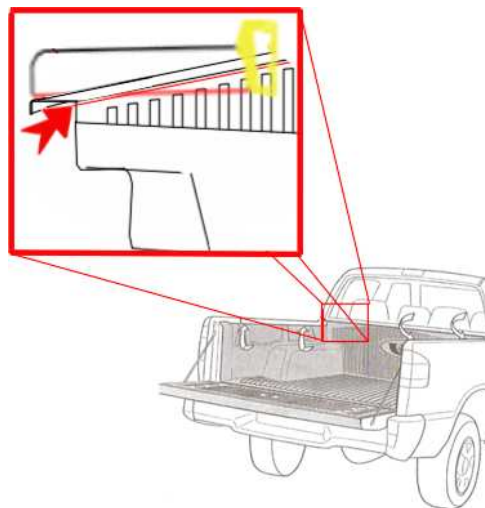

QUANDO COLOCAR O PROTETOR, COLE UMA FITA DUPLA FACE ONDE FOI CORTADO.

**1º** REMOVA O PROTETOR DE CAÇAMBA SE TIVER.

**2º** VEDAR OS FUROS NO ASSOALHO DA CAÇAMBA, PARA NÃO ENTRAR ÁGUA E NEM POEIRA.

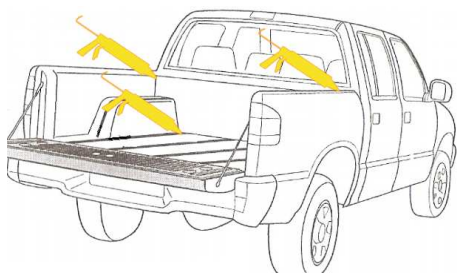

## 3º SEM SANTO ANTÔNIO:

QUANDO COLOCAR O PROTETOR DE CAÇAMBA, CORTE A ABA DO PROTETOR.

**UMA SUGESTÃO:** USE UMA SERRINHA DE CORTAR FERRO. EXE.: FIGURA



Serrinha horizontal e Vertical.

 MAS ISSO OCORRE QUANDO NÃO OUBER SANTO ANTÔNIO.

## 3º COM SANTO ANTÔNIO:

VERIFIQUE OS PARAFUSOS NAS PONTAS, COMO INDICA A SETA VERMELHA.

REMOVA O SANTO ANTÔNIO, REMOVA A BORRACHA NA BASE SE TIVER, LIMPE O LOCAL E APLIQUE SILICONE NO INÍCIO AO FIM DA PEÇA.

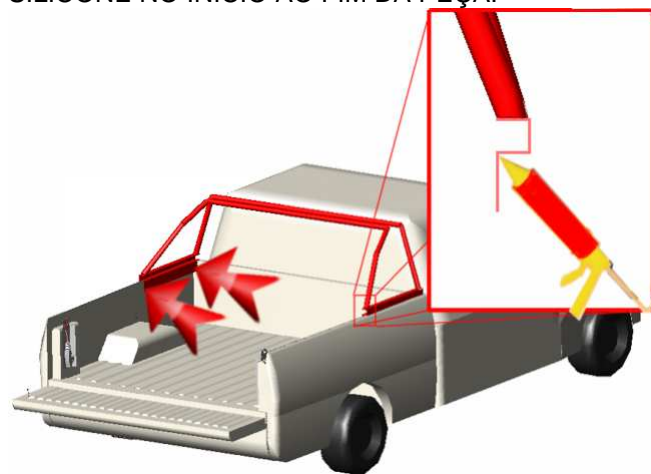

**4º** COM O PROTETOR JÁ NO LUGAR OU SANTO ANTÔNIO NO LUGAR, ANTES DE MONTAR A TAMPA FIXA, APLIQUE SILICONE NA BASE ONDE A BORRACHA SE ASSENTA, COM OU SEM SANTO ANTÔNIO.

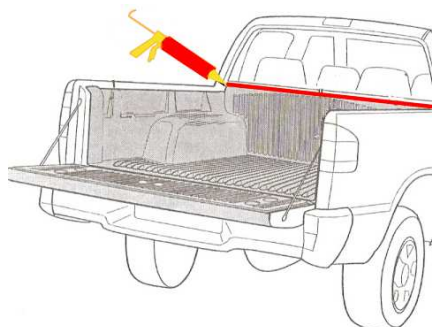

**5°** COLOQUE A TAMPA FIXA, REGULE RETO NA PARTE FRONTAL DA CAÇAMBA.

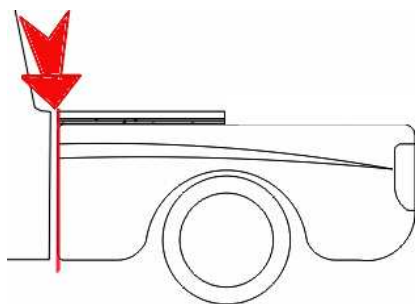

CENTRALIZANDO AS LATERAIS, APERTANDO OS 4 GRAMPOS UNIFORME, ATÉ OBTER UMA COMPLETA VEDAÇÃO ENTRE A CAÇAMBA E A TAMPA.

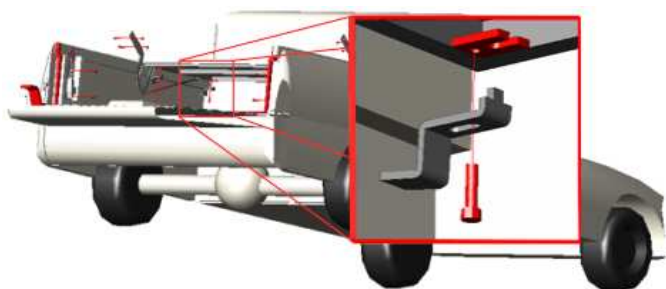

**6°** COLOQUE AS DOBRADIÇAS, LEMBRANDO QUE AS MESMAS DEVEM MOVIMENTAR-SE LIVREMENTE.

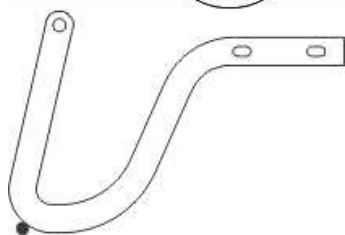
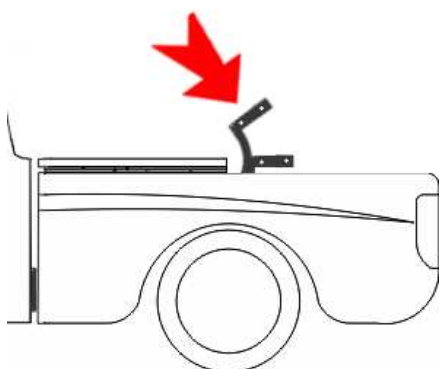

PINO DO AMORTECEDOR

DOBRADIÇA.

**7°** COLOQUE A TAMPA MÓVEL, CENTRALIZANDO NAS LATERAIS E DANDO UM ESPAÇO DE APROXIMADAMENTE 4 MM DA TAMPA FIXA. **OBS.:** AO PARAFUSAR A DOBRADIÇA NA TAMPA MÓVEL, NÃO COLOCAR AS ROELAS.



Espaço de 4mm sem os amortecedores!

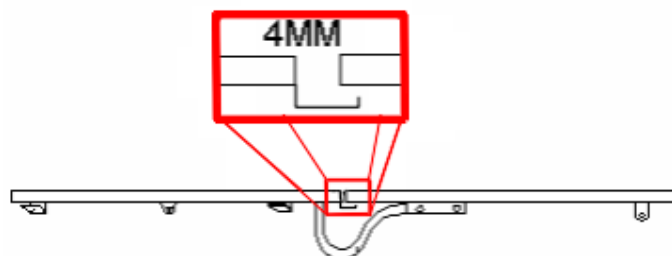

**8°** INSTALE OS AMORTECEDORES, LEMBRANDO QUE A POSIÇÃO DELES É COM HASTE FINA PARAFUSADA NA DOBRADIÇA.

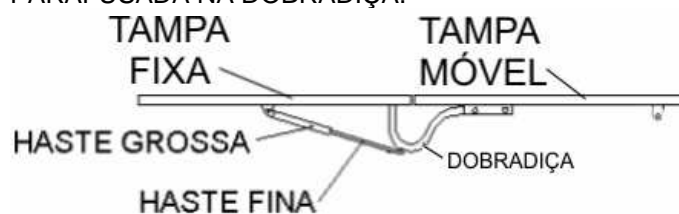

COM OS AMORTECEDORES MONTADO, AO ABAIXAR A TAMPA VAI ACONTECER O DESALHIAMENTO, PROVOCADO COM A PRESSÃO DOS AMORTECEDORES. A TAMPA MÓVEL FICA MAIS ALTA DO QUE A TAMPA FIXA.



PARA ALINHAR A TAMPA MÓVEL PEÇA PARA ALGUÉM FORÇAR PARA CIMA, E OUTRA PESSOA AFROXE O 1° PARAFUSO, LOGO EM SEGUIDA APERTE.

REPITA NOVAMENTE COM O 2° PARAFUSO.



ABAIXE A TAMPA, SE NÃO TIVER ALINHADA, REPITA NOVAMENTE ATÉ OBTER RESULTADO.

**9°** SE FOR TOYOTA HILUX OU L-200 SPORT  
 1° COLOQUE O SUPORTE DE FECHADURA.  
 AOS DE MAIS A FECHADURA É FIXADA NA COLUNA  
 DA CAÇAMBA.  
 ABAIXE A TAMPA ATÉ AMASSAR A BORRACHA,  
 ENGATE AS FECHADURAS NO BATENTE, FAZ UM  
 FURO COMEÇANDO 1° DE BAIXO. BROCA 8MM.

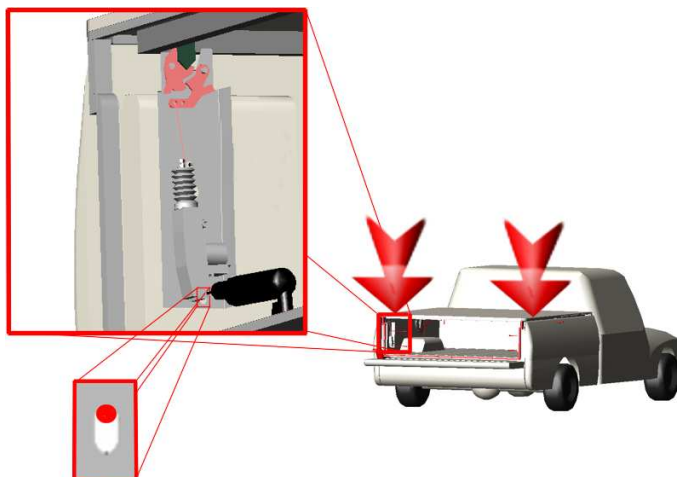

FURE NA PARTE DE CIMA DOS FUROS DAS  
 FECHADURAS, ISSO COM A BORRACHA AMASSADA.

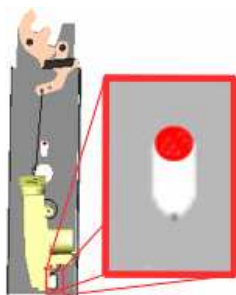

FEITO O FURO EM BAIXO, COLOQUE OS PARAFUSOS  
 E PORCA MAS NÃO APERTE.  
 QUANDO FAZER O 2° FURO REPITA COM 1° FURO.  
 MAS O 2° FURO A FECHADURA É PRESSIONADA  
 CONTRA O BATENTE.

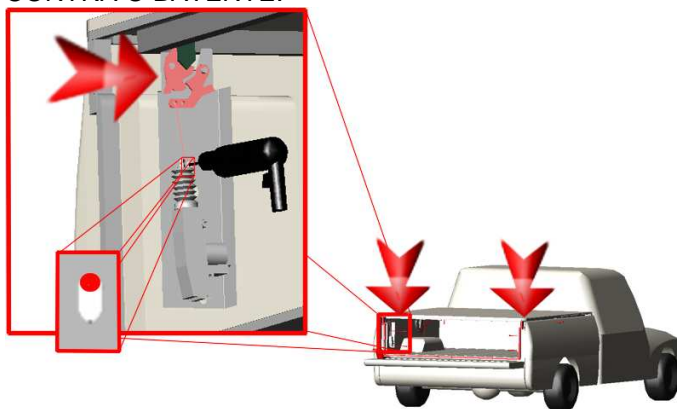

A SETA VERMELHA INDICA PRESSIONAR CONTRA O  
 BATENTE.  
 AS SETAS VERDE INDICA QUE ESTÁ NO CENTRO.

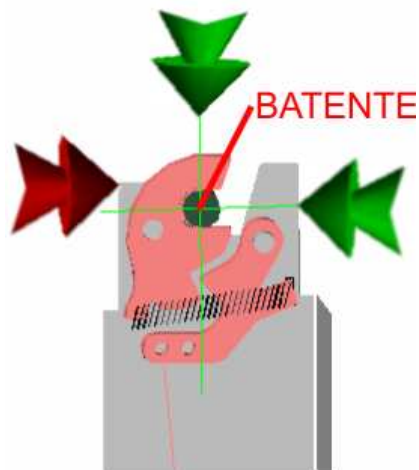

**!** A TAMPA NÃO ABRE E NEM FECHA. ISSO  
 OCORRE DEVIDO AO DESALIAMENTO.

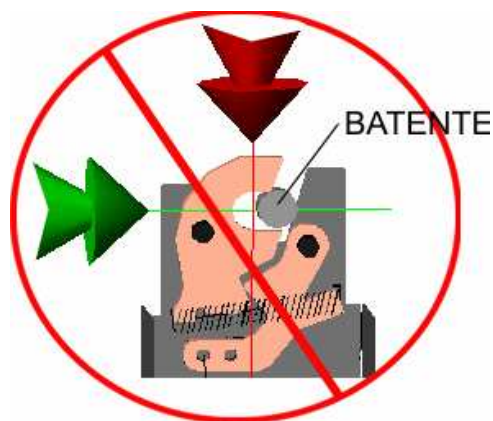

**10°** COLOQUE UM ARAME NO 2° FURO DA PERNA  
 DA FECHADURA, ATÉ ALCANÇAR EMBAIXO DO  
 AÇOALHO DA CAÇAMBA NO LADO DE FORA.  
 O ARAME É O USO MANUAL, PARA ABRIR A TAMPA.

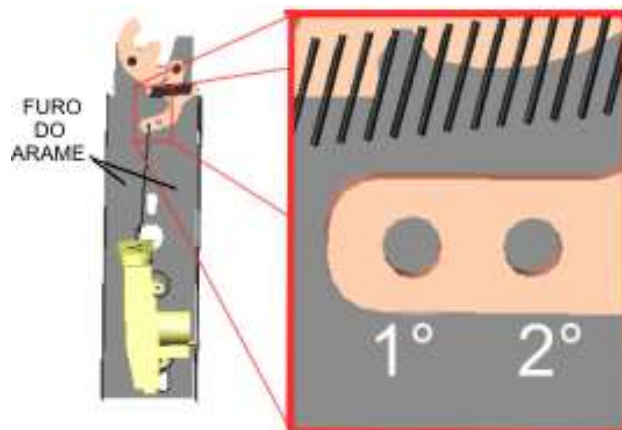

**15°** O GRAMPO DE SEGURANÇA, COM A BROCA DE 5 MM É INSTALADO NO LADO DO MOTORISTA



EMERGÊNCIA É SÓ NO CASO QUANDO APERTAR O BOTÃO, A TAMPA MÓVEL NÃO ABRIR. VOCÊ PUXE O ARAME PARA PODER ABRIR UM LADO DA TAMPA MÓVEL. E NESSE MESMO LADO ONDE SE ENCONTRA O GRAMPO DE SEGURANÇA.



ABRINDO A TAMPA ORIGINAL DO VEÍCULO, É SO SUBSTITUIR AS PEÇAS, SE FOR NECESSÁRIO.

**11°** REMOVA AS 2 LANTERNAS TRASEIRAS.

**12°** PASSE A FIAÇÃO, COMEÇANDO NA PARTE DA FRENTE DO LADO DO MOTORISTA. INICIE NO PAINEL DE INSTRUMENTOS ATÉ NAS 2 LANTERNAS. AO PASSAR A FIAÇÃO DE BAIXO DO VEÍCULO, COLOQUE JUNTO COM O CHICOTE ORIGINAL QUE SE ENCONTRA NO CENTRO DO CHASSIS.

**13°** NO INTERIOR DO VEÍCULO, INSTALE O BOTÃO NO LADO DO MOTORISTA NA PARTE DE BAIXO, QUE SÓ O MOTORISTA ACIONE.

**!** ALIMENTAÇÃO É POSITIVA (+).

**14°** APÓS TESTAR E VERIFICAR CORRETO O FUNCIONAMENTO DA ABERTURA DA TAMPA MÓVEL, REINSTALE AS LANTERNAS TRASEIRAS.

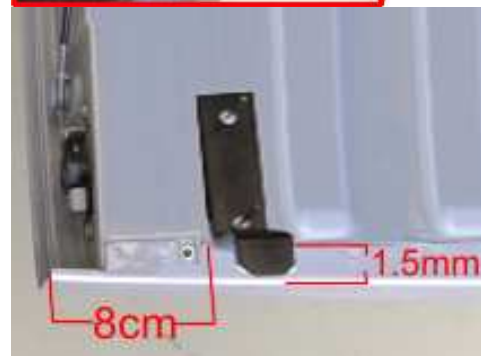

**!** NUNCA NO CENTRO.



POR QUE NUNCA NO CENTRO?  
PORQUE QUANDO O USUÁRIO MOVIMENTAR A SUAS BAGAGENS OU OBJETOS DE PERTENCE NA TAMPA, O GRAMPO IRÁ ATRAPALHAR OU DANIFICAR.

**16°** A BORRACHA DE ESPUMA COLANTE, ANTES DE COLAR NO LOCAL, É IMPORTANTE LIMPAR BEM.

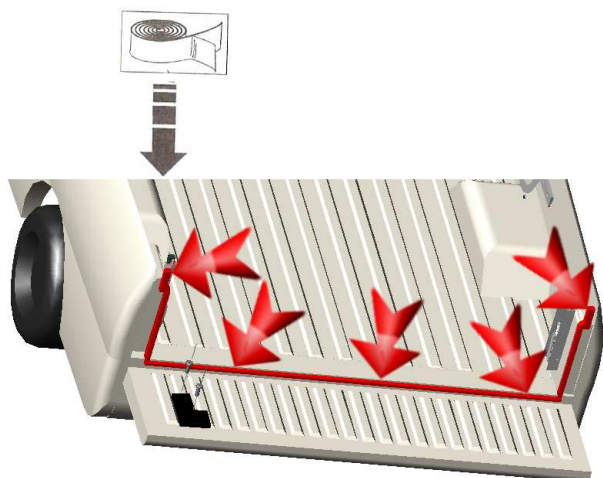

**17°** APLIQUE SILICONE NAS PONTAS DA CALHA DA TAMPA FIXA, PARA QUE NÃO ENTRE ÁGUA NA CAÇAMBA.

